

СОГЛАСОВАНО  
Заместитель Главы города -  
Глава администрации Засвияжского района  
 Н.Х. Юмакулов  
«  »    2020г.



УТВЕРЖДАЮ  
Директор МБОУ СШ №35  
Т.Н. Балахова  
«  »    2020г.



СОГЛАСОВАНО  
Начальник ЦДиТНПБДД  
ГИБДД УМВД России  
по Ульяновской области  
майор подвиги  
 И.Р. Камалов  
«  »    2020г.



**ПАСПОРТ**  
**дорожной безопасности**  
**муниципального бюджетного общеобразовательного учреждения**  
**города Ульяновска «Средняя школа № 35»**

г. Ульяновск

## Общие сведения

### Полное наименование образовательной организации:

муниципальное бюджетное общеобразовательное учреждение города Ульяновска «Средняя школа № 35»

**Тип образовательной организации :** общеобразовательная организация

**Юридический адрес:** 432045, Россия, город Ульяновск, улица Рябикова, дом 30.

**Фактический адрес:** 432045, Россия, город Ульяновск, улица Рябикова, дом 30.

### Руководители образовательной организации:

Директор школы Бадахова Татьяна Николаевна 58-73-35

Заместитель директора по УВР Криушина Галина Михайловна 58-73-34  
Ховрина Галина Анатольевна

Заместитель директора по воспитательной работе Солодовникова Марина Николаевна 58-73-36

Заместитель директора по социальной работе Волкова Ирина Олеговна 58 -73 -36

### *Ответственный работник муниципального органа*

Начальник Управления образования администрации города Ульяновска  
Куликова Светлана Ивановна 27- 08- 66

### *Ответственные работники: от Госавтоинспекции*

ст. лейтенант, инспектор отделения пропаганды БДД и ПБДД УГИБДД УМВД России по Ульяновской области  
Дворянскова Лариса Наилевна

### *за мероприятия по профилактике детского травматизма в образовательной организации*

- 1) преподаватель-организатор ОБЖ  
Третьяков Дмитрий Игоревич
- 2) старший вожатый, руководитель ЮИД  
Королева Надежда Владимировна

### **Исполняющий обязанности начальника управления**

**дорожного хозяйства и транспорта :** Михнович Виталий Петрович 27- 07- 57

### **Начальник отдела безопасности и развития дорожного хозяйства :**

Гараев Вячеслав Анатольевич 27- 07-74

**Количество обучающихся :** 932 чел.

**Наличие уголка по БДД :** имеется, 1 этаж- рекреация начальной школы, входная группа.



**Наличие класса по БДД :** имеется, кабинет №102

**Наличие площадки по БДД:** имеется с комплектом переносных дорожных знаков



## Время занятий в образовательной организации:

<i>Урок</i>	<i>Начало урока</i>	<i>Конец урока</i>	<i>Перемена</i>
1	08.00	08.40	10 мин
2	08.50	09.30	20 мин
3	09.50	10.30	20 мин
4	10.50	11.30	15 мин
5	11.45	12.25	15 мин
6	12.40	13.20	15 мин
7	13.35	14.15	10 мин
8	14.25	15.05	10 мин
9	15.15	15.55	10 мин

**Внеурочные занятия: 14.00—19.00**

### Телефоны оперативных служб города Ульяновска:

<b>Телефонный код г Ульяновск</b>	8 (8422)
<b>Пожарная служба</b>	101
<b>Полиция</b>	102
<b>Скорая медицинская помощь</b>	103
<b>Горгаз</b>	104
<b>Всероссийский детский телефон доверия</b>	8(800)2000 - 122
<b>Телефон доверия (экстренная психологическая помощь)</b>	42-00-25

### Правоохранительные органы г.Ульяновска:

<b>Дежурная часть УГИБДД</b>	73-55-77
<b>Дежурная часть ОГИБДД</b>	73-60-60
<b>Дежурная часть ОМВД России по Засвияжскому району</b>	65-82-07 65-82-08
<b>Участковый уполномоченный полиции ОУУП и ПДН</b>	63-91-48
<b>Прокуратура Засвияжского района Ульяновской области</b>	48-29-47
<b>Управление ФСБ России по Ульяновской области</b>	42-20-10
<b>Телефон доверия УМВД Ульяновской области</b>	67-88-88

## Содержание

### I. План - схемы образовательной организации:

1.1. Район расположения образовательной организации, пути движения транспортных средств и обучающихся.

1.2. Организация дорожного движения в непосредственной близости от образовательной организации с размещением соответствующих технических средств, маршруты движения детей и расположение парковочных мест.

1.3 Маршруты движения организованных групп детей от образовательной организации к киноцентру «Луна», парку «Молодежный».

1.4. Пути движения транспортных средств к местам разгрузки/погрузки и рекомендуемых безопасных путей передвижения детей по территории образовательной организации.

### II. Приложения:

2.1. Проведение обследований подъездных путей к образовательной организации.

2.2. Сведения о дорожно-транспортных происшествиях с участием обучающихся образовательной организации.

2.3. Посещение образовательной организации инспекторами ГИБДД, по делам несовершеннолетних, участковыми инспекторами полиции.

2.4. Список выявленных нарушений правил дорожной безопасности, совершенных обучающимися.

# 1. План - схемы образовательной организации.

## 1.1. План – схема района расположения ОО, пути движения

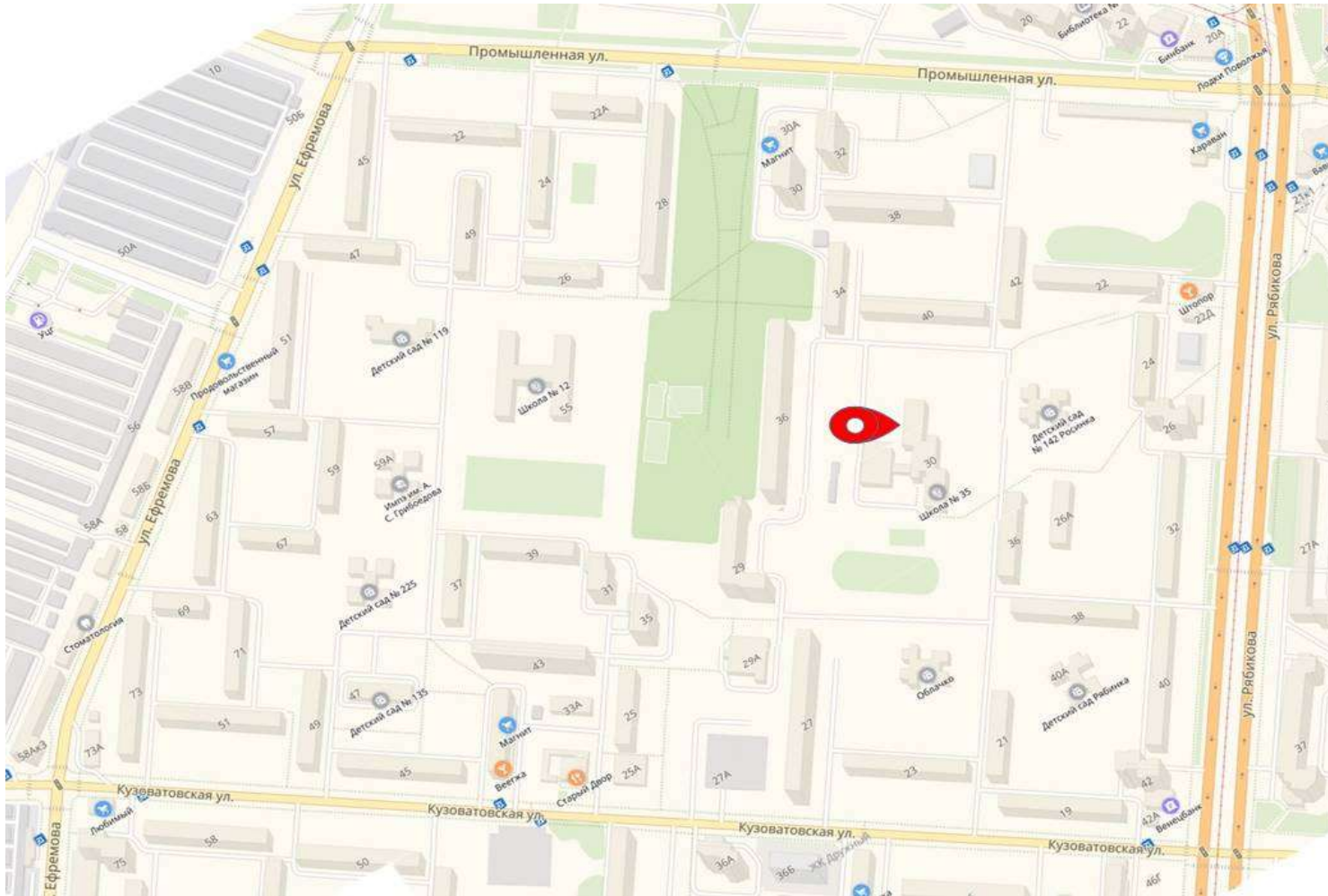

регулируемый пешеходный переход



пешеходный переход



остановка общественного транспорта

**1.2. Организация дорожного движения в непосредственной близости от образовательной организации с размещением соответствующих технических средств, маршруты движения детей и расположение парковочных мест.**

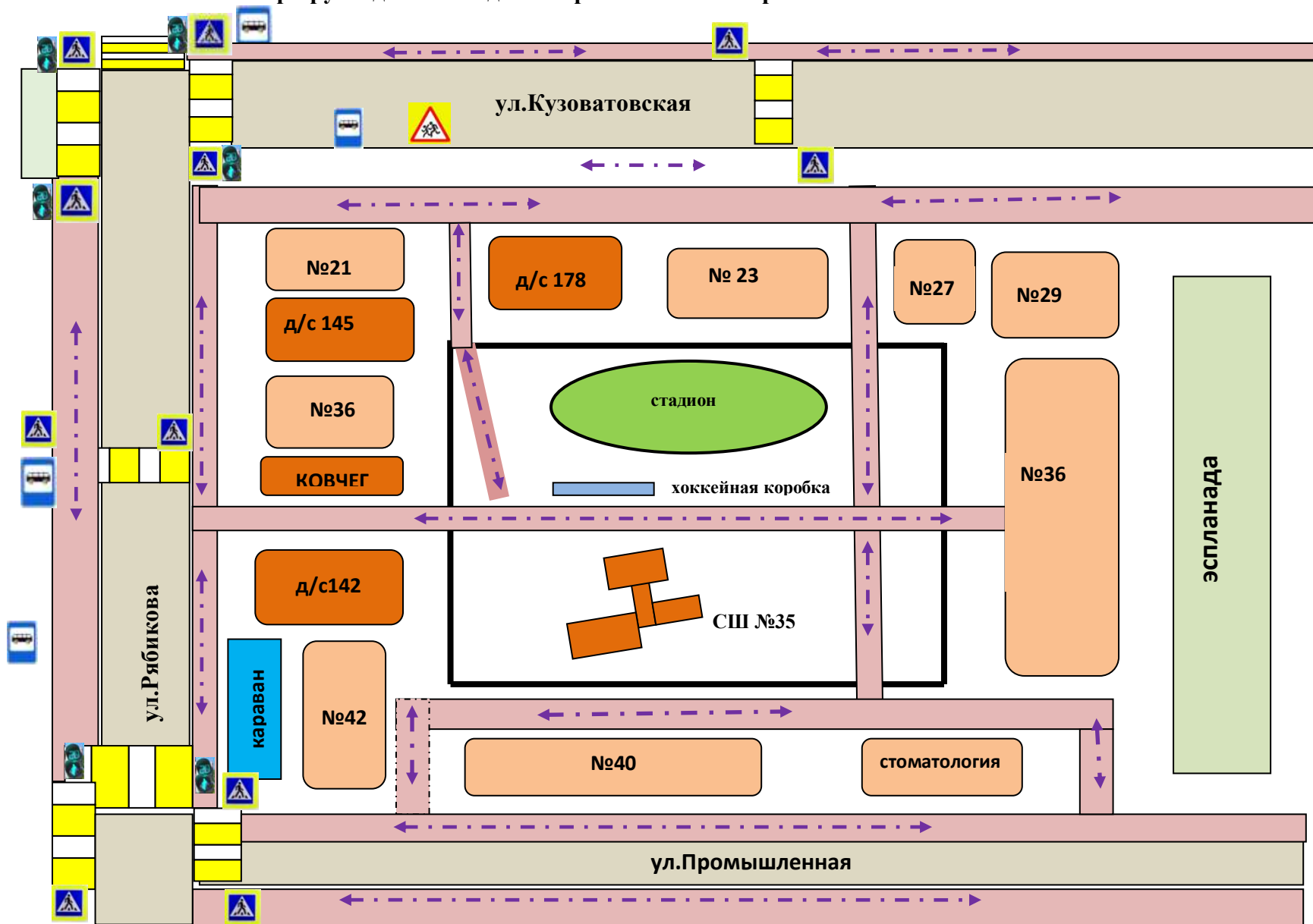

## УСЛОВНЫЕ ОБОЗНАЧЕНИЯ



пешеходный  
переход



тротуар



жилые  
помещения



образовательные  
учреждения



маршрут  
движения



пешеходный  
переход



регулируемый  
пешеходный  
переход



знак  
«Дети»

## Маршруты движения школьников



**Маршрут №1: школа – тротуар вдоль д/с № 178 - перекресток улиц Рябикова и Кузоватовская**



**Маршрут № 2 : школа- тротуар между д/с № 142 и «Ковчег» – остановка «Кузоватовская»**





**Маршрут №3: школа- тротуар вдоль дома № 40 – тротуар ул. Промышленная - переход на ул.Станкостроителей**



**Маршрут №4: школа-тротуар вдоль дома 40- тротуар ул. Промышленная - переход на остановку «Промышленная»**



**Маршрут №5 : школа- тротуар вдоль дома №27 - переход к магазину «Магнит»**

1.3. Маршруты движения организованных групп детей от ОО к киноцентру  
«Луна», парку «Молодежный», ЦДТ №2.

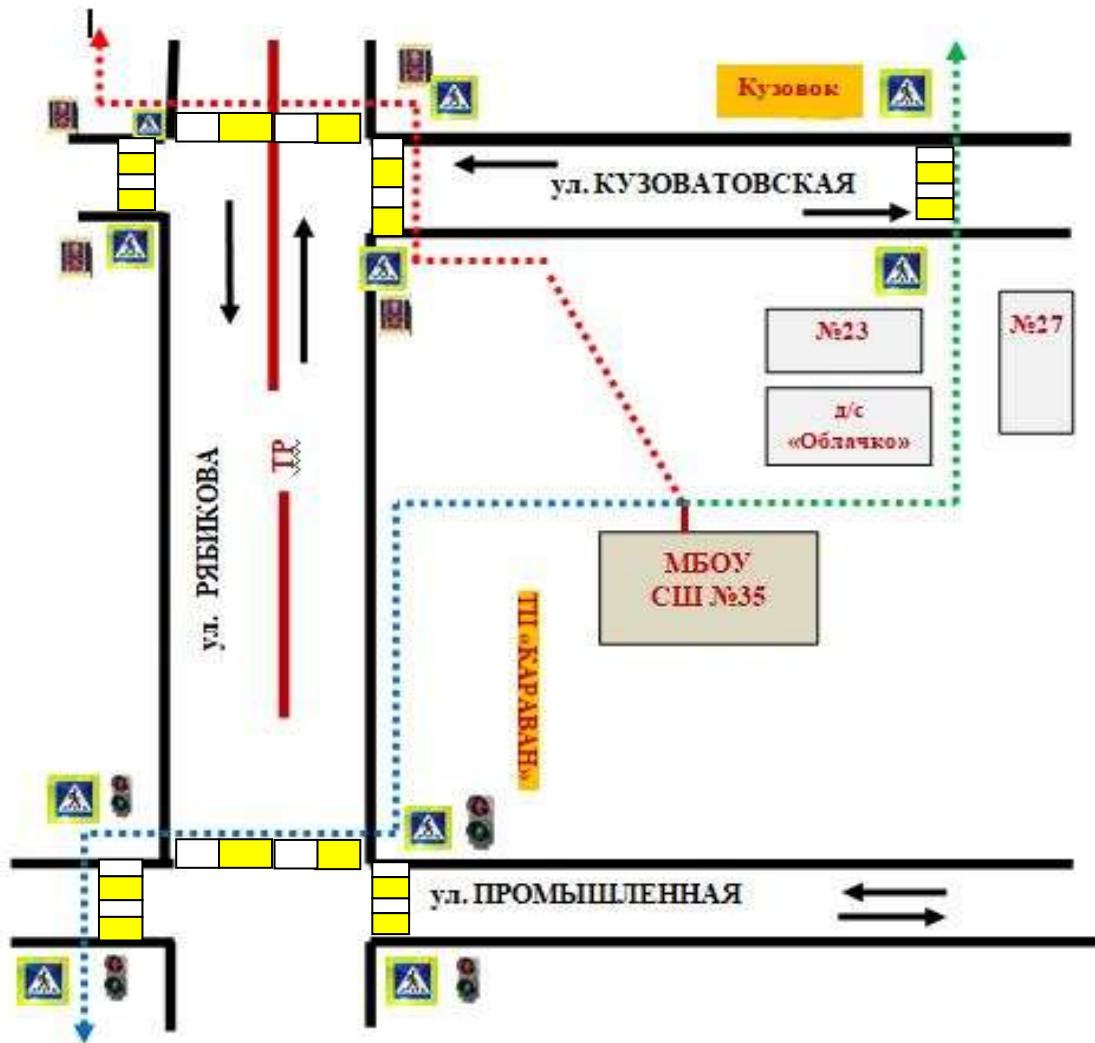

**TR**

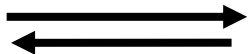

трамвайные пути



движение транспортных средств



регулируемый пешеходный переход



маршрут движения «школа- парк «Молодежный»



маршрут движения «школа - киноцентр «Луна»







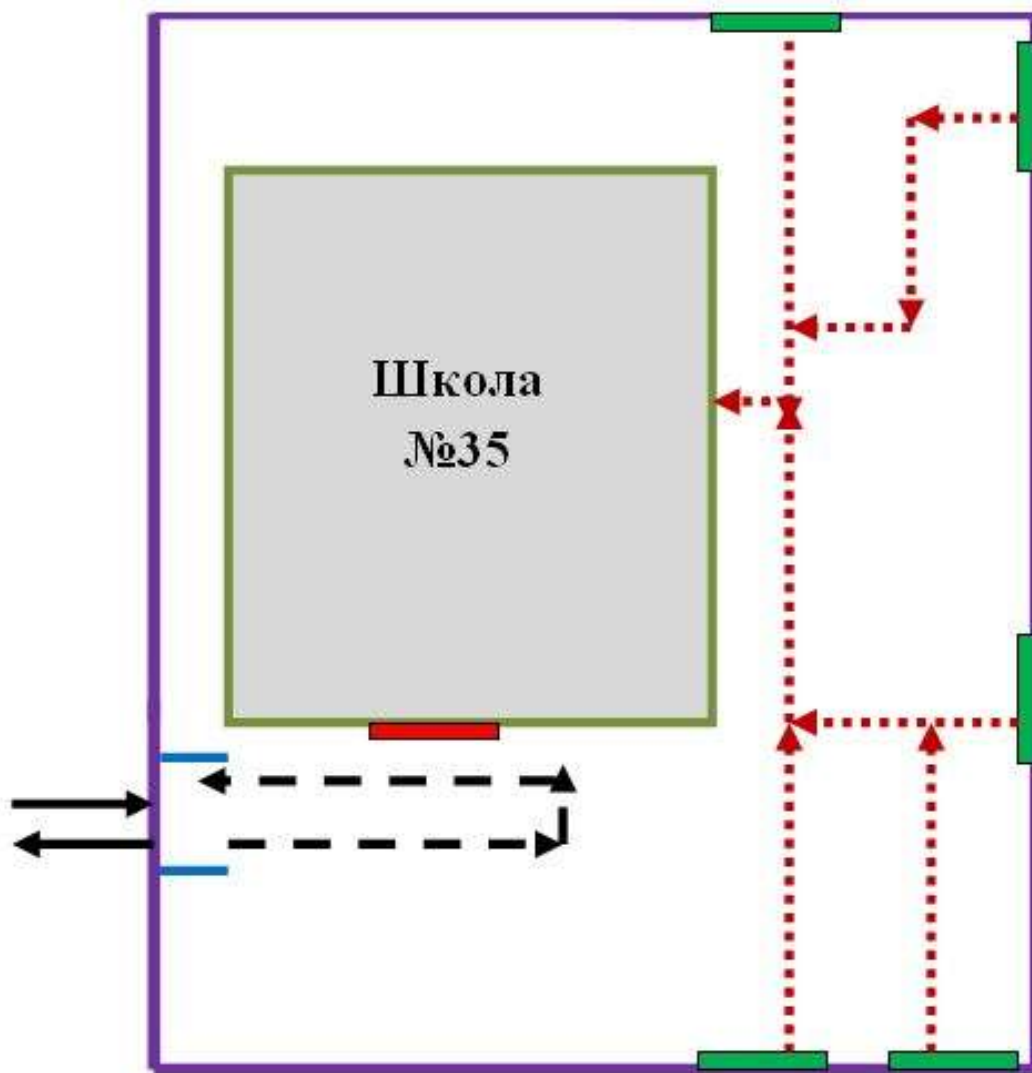

маршрут движения «школа - ЦДТ №2»

пешеходный переход

**1.4. Пути движения транспортных средств к местам разгрузки/погрузки и рекомендуемые пути передвижения детей по территории МБОУ СШ №35**



-  въезд /выезд грузовых транспортных средств
-  шлагбаум
-  шлагбаум
-  движение грузовых транспортных средств по территории школы
-  движение обучающихся на территории школы
-  место разгрузки









МУНИЦИПАЛЬНОЕ  
БЮДЖЕТНОЕ  
ОБЩЕОБРАЗОВАТЕЛЬНОЕ  
УЧРЕЖДЕНИЕ  
ГОРОДА УЛЬЯНОВСКА  
«СРЕДНЯЯ ШКОЛА № 35»

ПРИКАЗ

10.06.2020 № 107

г. Ульяновск

Об утверждении «Паспорта дорожной безопасности»

В целях профилактики детского дорожно-транспортного травматизма, недопущения фактов дорожно-транспортных происшествий с обучающимися школы

**ПРИКАЗЫВАЮ:**

1. Утвердить «Паспорт дорожной безопасности МБОУ СШ № 35».
2. Солодовниковой М.Н., заместителю директора по воспитательной работе, после согласования разместить Паспорт дорожной безопасности на сайте школы.
3. Контроль за исполнением приказа оставляю за собой.



Директор школы

Т.Н. Бадахова

С приказом ознакомлена:

10.06.2020  
дата

Солодовникова М.Н.  
подпись